

# Professzionális kültéri lámpatestek és oszlopok



**2019/20**

## Tartalom

LED-es közvilágítási lámpatestek	2
Hagyományos közvilágítási lámpatestek	4
Közterületi parkvilágító lámpatestek	5
Terasz- és kertvilágító lámpatestek	7
Fényvetők (reflektorok)	10
Benzinkút-világítók	13
Közterületi és térvilágítási acéloszlopok és karok	14
Közterületi, sport- és térvilágítási betonoszlopok	16
Földbe süllyeszthető lámpatestek	17
Víz alá meríthető lámpatestek	18

LED-es közvilágítási lámpatestek

LED-es közvilágítási lámpatestek



**VT közvilágítási lámpatestek, IP65**

LED-es közvilágítási lámpatest, 150W, 12000lm, 4500K (5455) 1-27-15-0080



**TREND közvilágítási lámpatestek**

Ø60 vagy 76mm-es oszlopcsúcsra vagy karra szerelhető közvilágítási lámpatest, IP66

- |  |              |
|--|--------------|
| TREND 4 WAY LED – 46W / 4200lm / 4500K LED-modullal    | 1-27-15-0002 |
| TREND 4 WAY LED – 76W / 8200lm / 4500K LED-modullal    | 1-27-15-0039 |
| TREND 4 WAY LED – 96W / 10 600lm / 4500K LED-modullal  | 1-27-15-0040 |
| TREND 4 WAY LED – 115W / 12 300lm / 4500K LED-modullal | 1-27-15-0041 |
| TREND 4 WAY LED – 134W / 14 450lm / 4500K LED-modullal | 1-27-15-0042 |
| TREND 5 WAY LED – 104W / 11 870lm / 4500K LED-modullal | 1-27-15-0043 |
| TREND 5 WAY LED – 120W / 13 600lm / 4500K LED-modullal | 1-27-15-0044 |
| TREND LED adapter Ø 60mm-es oszlopcsúcsra              | 1-27-99-0052 |
| TREND LED adapter Ø76mm-es oszlopcsúcsra               | 1-27-99-0053 |



**ADVANCE közvilágítási lámpatestek**

Ø46-60mm-es oszlopcsúcsra vagy karra szerelhető közvilágítási lámpatest, IP66

- |   |              |
|---|--------------|
| ADVANCE AB1 LED – 16W / 1950lm / 4000K LED-modullal | 1-27-15-0034 |
| ADVANCE AB1 LED – 22W / 2550lm / 4000K LED-modullal | 1-27-15-0055 |
| ADVANCE AB1 LED – 26W / 2860lm / 4000K LED-modullal | 1-27-15-0054 |
| ADVANCE AB1 LED – 33W / 3450lm / 4000K LED-modullal | 1-27-15-0035 |
| ADVANCE AB1 LED – 45W / 4500lm / 4000K LED-modullal | 1-27-15-0036 |
| ADVANCE AB1 LED – 50W / 5050lm / 4000K LED-modullal | 1-27-15-0056 |
| ADVANCE AB1 LED – 55W / 5700lm / 4000K LED-modullal | 1-27-15-0057 |
| ADVANCE AB1 LED – 65W / 6680lm / 4000K LED-modullal | 1-27-15-0037 |
| ADVANCE AB1 LED – 76W / 7750lm / 4000K LED-modullal | 1-27-15-0058 |
| ADVANCE AB1 LED – 82W / 8380lm / 4000K LED-modullal | 1-27-15-0038 |
| ADVANCE AB1 LED – 94W / 9300lm / 4000K LED-modullal | 1-27-15-0052 |

\*Kifutó termék, a készlet erejéig kapható



**CHALLENGE közvilágítási lámpatestek**

Ø46-76mm-es oszlopcsúcsra vagy karra szerelhető közvilágítási lámpatest, IP66

- |  |              |
|--|--------------|
| CHALLENGE AB1 LED – 90W / 10 650lm/4000K LED-modullal  | 1-27-15-0059 |
| CHALLENGE AB1 LED – 106W / 11 800lm/4000K LED-modullal | 1-27-15-0060 |
| CHALLENGE AB1 LED – 120W / 13 150lm/4000K LED-modullal | 1-27-15-0061 |
| CHALLENGE AB1 LED – 135W / 14 710lm/4000K LED-modullal | 1-27-15-0062 |
| CHALLENGE AB1 LED – 148W / 16 050lm/4000K LED-modullal | 1-27-15-0063 |
| CHALLENGE AB1 LED – 162W / 17 000lm/4000K LED-modullal | 1-27-15-0064 |
| CHALLENGE AB1 LED – 156W / 18 020lm/4000K LED-modullal | 1-27-15-0065 |
| CHALLENGE AB1 LED – 178W / 19 260lm/4000K LED-modullal | 1-27-15-0066 |
| CHALLENGE AB1 LED – 173W / 20 020lm/4000K LED-modullal | 1-27-15-0067 |
| CHALLENGE AB1 LED – 200W / 22 400lm/4000K LED-modullal | 1-27-15-0068 |
| CHALLENGE AB1 LED – 238W / 24 700lm/4000K LED-modullal | 1-27-15-0069 |



**CHALLENGE CITY közvilágítási lámpatestek, IP66**

- |  |              |
|--|--------------|
| CHALLENGE CITY AB1, 13W / 1770lm, 4000K    | 1-27-15-0112 |
| CHALLENGE CITY AB1, 27W / 3250lm, 4000K    | 1-27-15-0113 |
| CHALLENGE CITY AB1, 39W / 5090lm, 4000K    | 1-27-15-0114 |
| CHALLENGE CITY AB1, 52W / 6540lm, 4000K    | 1-27-15-0115 |
| CHALLENGE CITY AB1, 78W / 9970lm, 4000K    | 1-27-15-0116 |
| CHALLENGE CITY AB1, 100W / 12 650lm, 4000K | 1-27-15-0117 |
| CHALLENGE CITY AB1, 126W / 15 160lm, 4000K | 1-27-15-0118 |



**LYRA 20 közvilágítási lámpatestek**

Ø60-76mm-es oszlopcsúcsra vagy Ø42-60mm-es karra szerelhető közvilágítási lámpatest, IP66

- |  |              |
|--|--------------|
| LYRA 20 LED SR – 35W / 3613lm / 4000K LED-modullal | 1-27-15-0070 |
| LYRA 20 LED SR – 68W / 7012lm / 4000K LED-modullal | 1-27-15-0071 |

## LED-es közvilágítási lámpatestek, folytatás



### KONDOR közvilágítási lámpatestek

60-76mm-es oszlopcsúcsra vagy 42-60mm-es karra szerelhető közvilágítási lámpatest, IP66

KONDOR LED SR – 68W / 7025lm / 4000K LED-modullal 1-27-15-0072  
KONDOR LED SR – 102W / 9033lm / 4000K LED-modullal 1-27-15-0073



### T12A közvilágítási lámpatestek, IP66

T12A-1-30, LED 35W / 3 705lm (M7B-18 1981), 3000K 1-27-15-0088  
T12AS-1-40, LED 46W / 5 434lm (M7B-36 1967), 3000K 1-27-15-0089  
T12AS-1-50, LED 57W / 6 508lm (M7B-36 1967), 3000K 1-27-15-0090  
T12AS-1-60, LED 69W / 7 410lm (M7B-36 1967), 3000K 1-27-15-0091  
T12AS-2-40, LED 88W / 10 868lm (M7B-36 1967), 3000K 1-27-15-0092  
T12AS-2-50, LED 110W / 13 015lm (M7B-36 1967), 3000K 1-27-15-0093  
T12AS-2-60, LED 132W / 14 820lm (M7B-36 1967), 3000K 1-27-15-0094  
T12AS-4-40, LED 176W / 21 736lm (M7B-36 1967), 3000K 1-27-15-0095  
T12AS-4-50, LED 220W / 26 030lm (M7B-36 1967), 3000K 1-27-15-0096  
T12AS-4-60, LED 264W / 29 640lm (M7B-36 1967), 3000K 1-27-15-0097

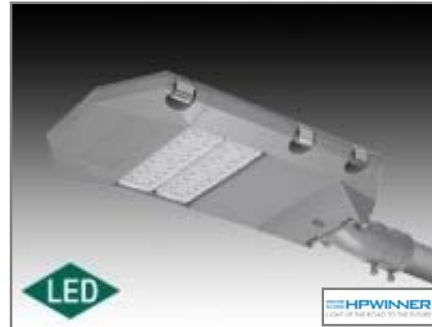

### T32C közvilágítási lámpatestek, IP66

T32C-1-30, LED 34W / 4 890lm (M16B-28 2109), 3000K 1-27-15-0098  
T32C-1-40, LED 45W / 6 320lm (M16B-28 2109), 3000K 1-27-15-0099  
T32C-1-50, LED 57W / 7 600lm (M16B-28 2109), 3000K 1-27-15-0100  
T32C-1-60, LED 68W / 8 700lm (M16B-28 2109), 3000K 1-27-15-0101  
T32C-2-40, LED 88W / 12 640lm (M16B-28 2109), 3000K 1-27-15-0102  
T32C-2-50, LED 110W / 15 200lm (M16B-28 2109), 3000K 1-27-15-0103  
T32C-2-60, LED 132W / 17 400lm (M16B-28 2109), 3000K 1-27-15-0104  
T32C-3-50, LED 165W / 22 800lm (M16B-28 2109), 3000K 1-27-15-0105  
T32C-3-60, LED 198W / 26 100lm (M16B-28 2109), 3000K 1-27-15-0106  
T32C-4-50, LED 220W / 30 400lm (M16B-28 2109), 3000K 1-27-15-0107  
T32C-5-50, LED 275W / 38 000lm (M16B-28 2109), 3000K 1-27-15-0108

\*Kifutó termék, a készlet erejéig kapható

Hagyományos közvilágítási lámpatestek

Hagyományos közvilágítási lámpatestek

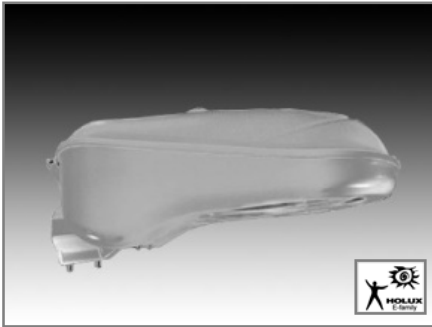

**ROAD közvilágítási lámpatest, IP65**

Ø60mm-es oszlopcsúcsra vagy Ø48-60mm-es karra szerelhető közvilágítási lámpatest

- ROAD 1/ 70 – 1x70W-os, E27 fejű nagynyomású Na-lámpához 1-27-12-0146
- ROAD 1/100 – 1x100W-os, E40 fejű nagynyomású Na-lámpához 1-27-12-0147
- ROAD 1/150 – 1x150W-os, E40 fejű nagynyomású Na-lámpához 1-27-12-0148
- ROAD 2/250 – 1x250W-os, E40 fejű nagynyomású Na-lámpához 1-27-12-0149
- ROAD 1/ 50 – 1x50W-os, E27 fejű nagynyomású Na-lámpához 1-27-12-0151
- ROAD 1/125 – 1x125W-os, E27 fejű nagynyomású Hg-lámpához 1-27-14-0007
- ROAD 1/ 80 – 1x80W-os, E27 fejű nagynyomású Hg-lámpához 1-27-14-0008



**LYRA közvilágítási lámpatest**

Ø60-76mm-es oszlopcsúcsra vagy Ø42-60mm-es karra szerelhető közvilágítási lámpatest

- LYRA 11/ 50 – 1x50W-os, E27 fejű nagynyomású nátriumlámpához, IP66/43 1-27-12-0117
- LYRA 11/ 70 – 1x70W-os, E27 fejű nagynyomású nátriumlámpához, IP66/43 1-27-12-0128
- LYRA 11/100 – 1x100W-os, E40 fejű nagynyomású nátriumlámpához, IP 66/43 1-27-12-0129
- LYRA 11/150 – 1x150W-os, E40 fejű nagynyomású nátriumlámpához, IP 66/43 1-27-12-0130

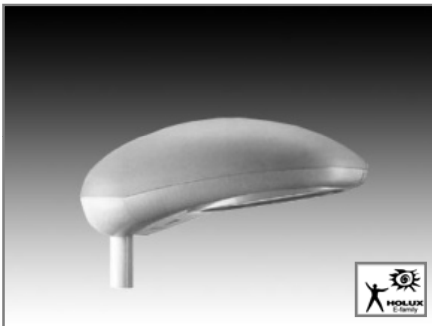

**LUNOIDE közvilágítási lámpatest**

Ø60-76mm-es oszlopcsúcsra vagy Ø60mm-es karra szerelhető, alumínium színű közvilágítási lámpatest E40 fejű nagynyomású Na-lámpához, IP 66/44

- LUNOIDE VP2 – 1x100W 1-27-12-0034
- LUNOIDE VP2 – 1x150W 1-27-12-0035

\*Kifutó termék, a készlet erejéig kapható

- LUNOIDE VP2 – 1x250W
- LUNOIDE VP2 – 1x400W

- 1-27-12-0036
- 1-27-12-0037



**LEO/SR közvilágítási lámpatest, IP65**

Ø60-76mm-es oszlopcsúcsra vagy karra szerelhető közvilágítási lámpatest E27 fejű nagynyomású nátriumlámpához

- LEO/SR 70 – 1x70W \*1-27-12-0008
- LEO/SR 100 – 1x100W \*1-27-12-0009



**MACH 5 WAY közvilágítási lámpatest**

Ø60mm-es oszlopcsúcsra szerelhető közvilágítási lámpatest, AKRON 1 csatlakozóval, E40 fejű nagynyomású nátriumlámpához, IP66

- MACH 5 WAY – 1x100W 1-27-12-0138
- MACH 5 WAY – 1x150 1-27-12-0139
- MACH 5 WAY – 1x250W 1-27-12-0140
- MACH 5 WAY – 1x400W 1-27-12-0141
- MACH 5 WAY – 1x 70W 1-27-12-0152
- AKRON 1 – Ø60mm-es oszlopkarra vagy csúcsra szereléshez szükséges csatlakozó MACH 5 WAY lámpatesthez 1-27-99-0040

## Közterületi parkvilágító lámpatestek



### SFERA parkvilágító lámpatest

Ø60mm-es oszlopcsúcsra szerelhető parkvilágító lámpatest  
SFERA 400/B – Ø400mm opál PC gömb búra, 1x70W-os,  
E27 fejű halogénlámpához, IP 55  
SFERA 500/B – Ø500mm opál PC gömb búra, 1x160W-os,  
E27 fejű kevertfényű lámpához, IP 55  
SFERA 400/B – Ø400mm opál PC gömb búra, 1x70W-os  
E27 fejű nagynyomású nátriumlámpához, IP 55

1-28-10-0243

1-28-10-0228

1-28-16-0009

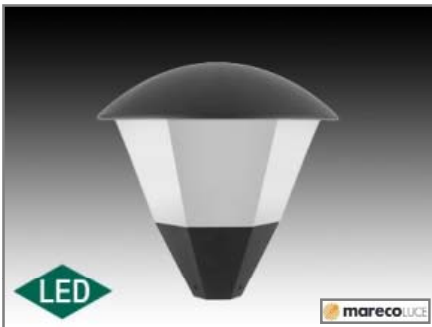

### BARCELONA parkvilágító lámpatest

Parkvilágító lámpatest opál búrával, fekete, IP65  
BARCELONA 515/B – max. 30W-os, E27 fejű  
kompakt fénycsőhöz  
BARCELONA 515/B-70 – 70W-os, E27 fejű nagynyomású  
nátriumlámpához

1-28-10-1290

1-28-16-0056



### URBAN Vertical parkvilágító lámpatest

URBAN Vertical max. 20W LED / E27, fekete, IP65  
URBAN Vertical 70S Na / E27, fekete, IP66

1-28-10-1309

1-28-16-0059



### EVOLUTA közvilágítási lámpatest

Parkvilágító lámpatest átlátszó búrával, fekete, E27/E40 fejű nagynyomású  
nátrium/fémhalogén-lámpához, IP66

Ø60mm-es oszlopcsúcsra szerelhető

EVOLUTA 70 – Ø360x750mm, 1x70W / E27

1-28-16-0051

EVOLUTA C 70 – Ø600x750mm, 1x70W / E27

1-28-16-0044

EVOLUTA 100 – Ø360x750mm, 1x100W / E40

1-28-16-0052

EVOLUTA C 100 – Ø600x750mm, 1x100W / E40

1-28-16-0046

EVOLUTA 150 – Ø360x750mm, 1x150W / E40

1-28-16-0053

EVOLUTA C 150 – Ø600x750mm, 1x150W / E40

1-28-16-0047

Ø60mm-es csöcsconkra (lefelé) szerelhető

EVOLUTA R 70 – Ø360x750mm, 1x70W / E27

1-28-16-0048

EVOLUTA R 100 – Ø360x750mm, 1x100W / E40

1-28-16-0049

EVOLUTA R 150 – Ø360x750mm, 1x150W / E40

1-28-16-0050

Adapter EVOLUTA R lámpatest rögzítéséhez

1-28-99-0068



### GL1A LED parkvilágító lámpatestek

GL1A-30 – 32W / 4740lm (M16B), 3000K, IP68 (modul)

1-28-19-0064

GL1A-40 – 42W / 6120lm (M16B), 3000K, IP68 (modul)

1-28-19-0065

GL1A-50 – 53W / 7350lm (M16B), 3000K, IP68 (modul)

1-28-19-0066

GL1A-60 – 63W / 8400lm (M16B), 3000K, IP68 (modul)

1-28-19-0067



### GL2A LED parkvilágító lámpatestek, IP67

GL2A-1-40 – 42W / 6120lm (M16B), 3000K

1-28-19-0070

GL2A-1-50 – 53W / 7350lm (M16B), 3000K

1-28-19-0071

GL2A-1-60 – 63W / 8400lm (M16B), 3000K

1-28-19-0072

GL2A-2-80 – 84W / 12240lm (M16B), 3000K

1-28-19-0073

GL2A-2-100 – 108W / 14700lm (M16B), 3000K

1-28-19-0074

GL2A-2-120 – 128W / 16800lm (M16B), 3000K

1-28-19-0075

\*Kifutó termék, a készlet erejéig kapható

Közterületi parkvilágító lámpatestek, folytatás

Közterületi parkvilágító lámpatestek



**VIVI 400 HIP LED parkvilágító lámpatestek, IP65**

VIVI 400 HIGH POWER LED 50 B – 50W LED, E27, 4000K,

fekete

1-28-19-0068

VIVI 400 HIGH POWER LED 50 G – 50W LED, E27, 4000K,

szürke

1-28-19-0069



**DOMINO PARK LED parkvilágító lámpatestek**

DOMINO PARK - C1 – 68W, 7850lm 4000K, C1 optika,

fekete, IP66

1-28-19-0086

\*Kifutó termék, a készlet erejéig kapható



## Terasz- és kertvilágító lámpatestek



### TOSCANA terasz- és kertvilágító garnitúra, antik arany

Terasz- és kertvilágító garnitúra, antik arany, E27 fejtű fényforráshoz, IP43

TOSCANA függeszték, Ø145x320x205mm, 1x60W	1-28-10-1219
TOSCANA falikar, Ø145x370x205mm, 1x60W	1-28-10-1217
TOSCANA falikar, Ø145x370x205mm, 1x60W	1-28-10-1241
TOSCANA állólámpa, Ø145x430x205mm, 1x60W	1-28-10-1218
TOSCANA állólámpa, Ø145x1060x205mm, 1x60W	1-28-10-1220



### TOSCANA terasz- és kertvilágító garnitúra, fekete

Terasz- és kertvilágító garnitúra, antik fekete, E27 fejtű fényforráshoz, IP43

TOSCANA függeszték, Ø145x320x205mm, 1x60W	1-28-10-1221
TOSCANA falikar, Ø145x370x205mm, 1x60W	1-28-10-1242
TOSCANA falikar, Ø145x370x205mm, 1x60W	1-28-10-1243
TOSCANA állólámpa, Ø145x415x205mm, 1x60W	1-28-10-1244
TOSCANA állólámpa, Ø145x1060x205mm, 1x60W	1-28-10-1245



### VELENCE terasz- és kertvilágító garnitúra, fekete

Terasz- és kertvilágító garnitúra, fekete, E27 fejtű fényforráshoz, IP43

VELENCE függeszték, Ø210x350mm, 1x60W	1-28-10-0364
VELENCE falikar, 230x350mm, 1x60W	1-28-10-0361
VELENCE falikar, 230x350mm, 1x60W	1-28-10-1116
VELENCE falikar, 357x218mm, mozgásérzékelővel (8m, 120°), 1x60W	1-28-10-1151
VELENCE állólámpa, Ø210x400mm, 1x60W	1-28-10-1156
VELENCE állólámpa, Ø210x1050mm, 1x60W	1-28-10-1231

\*Kifutó termék, a készlet erejéig kapható



### VELENCE terasz- és kertvilágító garnitúra, fehér

Terasz- és kertvilágító garnitúra fehér, E27 fejtű fényforráshoz, IP43

VELENCE függeszték, Ø210x350mm, 1x60W	1-28-10-0329
VELENCE falikar, 230x350mm, 1x60W	1-28-10-1093
VELENCE falikar, 320x230mm, 1x60W	1-28-10-1171
VELENCE falikar, 357x218mm, mozgásérzékelővel (8m, 120°), 1x60W	1-28-10-1152
VELENCE állólámpa, Ø210x400mm, 1x60W	1-28-10-1177
VELENCE állólámpa, Ø210x1050mm, 1x60W	1-28-10-0343



### VELENCE terasz- és kertvilágító garnitúra, antik arany

Terasz- és kertvilágító garnitúra, antik arany, E27 fejtű fényforráshoz, IP43

VELENCE függeszték, Ø210x350mm, 1x60W	1-28-10-1181
VELENCE falikar, 320x230mm, 1x60W	1-28-10-0380
VELENCE falikar, 320x230mm, 1x60W	1-28-10-0381
VELENCE falikar, 360x230mm, mozgásérzékelővel (8m, 120°), 1x60W	1-28-10-1150
VELENCE állólámpa, Ø210x400mm, 1x60W	1-28-10-0344
VELENCE állólámpa, Ø1050x210mm, 1x60W	1-28-10-1136



### MILANO terasz- és kertvilágító garnitúra, antik arany

Terasz- és kertvilágító garnitúra, antik arany, E27 fejtű fényforráshoz, IP43

MILANO mennyezeti lámpa, 240x240x140mm, 1x100W	1-28-10-0392
MILANO falikar, 209x370mm, 1x60W	1-28-10-0393
MILANO falikar, 165x370mm, 1x60W	1-28-10-1095
MILANO függeszték, Ø167x360mm, 1x60W	1-28-10-1100
MILANO állólámpa, Ø167x1000mm, 1x60W	1-28-10-1153
MILANO falikar, 211x401mm, mozgásérzékelővel (8m, 120°), 1x60W	1-28-10-1159
MILANO állólámpa, Ø430x165mm, 1x60W	1-28-10-1232

Terasz- és kertvilágító lámpatestek, folytatás

Terasz- és kertvilágító lámpatestek



**MILANO terasz- és kertvilágító garnitúra, fekete**

Terasz- és kertvilágító garnitúra, fekete, E27 fejtű fényforráshoz, IP43

MILANO függeszték, Ø167x360mm, 1x60W	1-28-10-1133
MILANO mennyezeti lámpa, 240x240x140mm, 1x100W	1-28-10-1162
MILANO falikar, 165x370mm, 1x60W	1-28-10-1235
MILANO falikar, 209x370mm, 1x60W	1-28-10-0341
MILANO állólámpa, Ø430x165mm, 1x60W	1-28-10-1233
MILANO állólámpa, Ø167x1000mm, 1x60W	1-28-10-1236



**MILANO terasz- és kertvilágító garnitúra, fehér**

Terasz- és kertvilágító garnitúra, fehér, E27 fejtű fényforráshoz, IP43

MILANO mennyezeti lámpa, 240x240x140mm, 1x100W	1-28-10-1105
--	--------------



**MADRID terasz- és kertvilágító garnitúra**

Terasz- és kertvilágító garnitúra, antik arany, E14/E27 fejtű fényforráshoz, IP43

MADRID mennyezeti lámpa, Ø335x200mm, 2x40W / E14	1-28-10-0369
MADRID függeszték, Ø200x960mm, 1x60W / E27	1-28-10-0371
MADRID falikar, 230x360mm, 1x60W / E27	1-28-10-0370
MADRID falikar, 230x360mm, 1x60W / E27	1-28-10-1101
MADRID állólámpa, Ø200x510mm, 1x60W / E27	1-28-10-1117
MADRID állólámpa, Ø200x1045mm, 1x60W / E27	1-28-10-0372
MADRID állólámpa, Ø2120x615mm, 3x60W / E27	1-28-10-1238



**TORONTO terasz- és kertvilágító garnitúra**

Terasz- és kertvilágító garnitúra, antik arany, E27 fejtű fényforráshoz, IP44

TORONTO függeszték, Ø420x205x1000mm, 1x100W	1-28-10-0346
TORONTO falikar, Ø490x205x270mm, 1x100W	1-28-10-0345
TORONTO falikar, Ø490x205x270mm, 1x100W	1-28-10-0348
TORONTO állólámpa, 530x205x300mm, mozgásérzékelővel (8m, 100°), 1x100W	1-28-10-1122
TORONTO állólámpa, Ø495x205mm, 1x100W	1-28-10-1099
TORONTO állólámpa, Ø1130x205mm, 1x100W	1-28-10-0347
TORONTO állólámpa, Ø2250x424mm, 3x60W	1-28-10-1240



**HELSINKI terasz- és kertvilágító garnitúra**

Terasz- és kertvilágító garnitúra, inox, E27 fejtű fényforráshoz, IP44

HELSINKI falikar, inox, 1x60W	1-28-10-1304
HELSINKI állólámpa, 780mm, inox, 1x60W	1-28-10-1191
HELSINKI állólámpa, 480mm, inox, 1x60W	1-28-10-1194



**INOX TORCH terasz- és kertvilágító garnitúra**

Terasz- és kertvilágító garnitúra, króm, E27 fejtű fényforráshoz, IP44

INOX TORCH fali lámpa, Ø76x145x380mm, króm, 1x60W	1-28-10-0326
INOX TORCH fali lámpa, Ø76x180x380mm, króm, 1x60W	1-28-10-0399
INOX TORCH falikar, 390x75x170mm, inox, mozgásérzékelővel (8m, 120°), 1x60W	1-28-10-1225
INOX TORCH állólámpa, Ø131x1100mm, króm, 1x60W	1-28-10-0375
INOX TORCH állólámpa, Ø450x120mm, inox, 1x60W	1-28-10-1176
INOX TORCH állólámpa, Ø650x120mm, inox, 1x60W	1-28-10-1178
INOX TORCH állólámpa, Ø445x120mm, inox, mozgásérzékelővel (8m, 120°), 1x60W	1-28-10-1239
INOX TORCH állólámpa, Ø1100x120mm, inox, mozgásérzékelővel (8m, 120°), 1x60W	1-28-10-1216

\*Kifutó termék, a készlet erejéig kapható



## Terasz- és kertvilágító lámpatestek, folytatás



### LOGON terasz- és kertvilágító garnitúra

LOGON állólámpa, 1000mm, fa-inox, 1x11W-os, E27 fejjű kompakt fénycsőhöz, IP 23

\*1-28-10-1130



### WAVE terasz- és kertvilágító garnitúra

WAVE falikar, fekete, 1x70W-os, E27 fejjű fényforráshoz, IP23 \*1-28-10-1127  
WAVE állólámpa, 1000mm, fekete, 1x70W-os, E27 fejjű fényforráshoz, IP23 \*1-28-10-1128



### VT-767, VT-768 napelemes fali lámpa

Napelemes falilámpa LED-del szerelve

1,5W, 200lm, 120°, 4000K+3000K, 3,7V, IP65, fehér (7096)	1-28-19-0053
1,5W, 200lm, 120°, 4000K+3000K, 3,7V, IP65, fekete (7097)	1-28-19-0054
3W, 400lm, 60°, 4000K+3000K, 3,7V, IP65, fehér-fekete (7523)	1-28-19-0057



### FLUOSPOT falikar, IP65

Műanyag falikar induktív előtétellel G23 fejjű kompakt fénycsőhöz

FLUOSPOT PC 29 – fekete, 2x9W	1-29-12-0005
FLUOSPOT PC 29 – fehér, 2x9W	1-29-12-0006
FLUOSPOT PC 49 – fekete, 4x9W	1-29-12-0007
FLUOSPOT PC 49 – fehér, 4x9W	1-29-12-0008

\*Kifutó termék, a készlet erejéig kapható

Fényvetők (reflektorok)

Fényvetők (reflektorok)



**LED fényvetők**

LED-reflektor, fekete, IP65

10W, 850lm, SMD, 110°, 4000K, fekete (5941)	1-29-17-0200
20W, slim, 1600lm, 100°, 6000K (5797)	1-29-17-0168
20W, slim, 1700lm, 110°, 6500K (5948)	1-29-17-0193
100W, slim, 8500 lm, 100°, 6000K (5851)	1-29-17-0163
150W, 12750 lm, 100°, 6000K (5863)	1-29-17-0161
200W, 17000 lm, 100°, 6000K (5912)	1-29-17-0162
400W / 32 000lm, 120° / 6000K (5649)	1-29-17-0106

LED-reflektor, szürke, IP65

10W, slim, 800lm, 100°, 6000K (5782)	1-29-17-0174
50W, 4000lm, SMD, 100°, 6000K (5666)	1-29-17-0151
150W, slim, 12750lm, 100°, 6000K (5866)	1-29-17-0158
300W, 24000lm / 120° / 6000K (VT-47300)	1-29-17-0085
500W, 40000lm, SMD, 120°, 6000K (5696)	1-29-17-0111

LED-reflektor, szürke/fekete, IP65

10W, slim, 800lm, 100°, 4500K (5721)	1-29-17-0134
100W, slim, 8000 lm, 120°, 6000K (5714)	1-29-17-0130
100W, slim, 8500 lm, 100°, 6000K (5848)	1-29-17-0173

LED-reflektor Samsung chippel, IP65

10W, 800lm, (6400K), fekete/szürke (VT-10)	1-29-17-0195
30W, 2400lm, 100°, 6400K, fekete, IP65, (402)	1-29-17-0205
30W, 2400lm, 100°, 6400K, fehér, IP65, (405)	1-29-17-0206
50W, 4000lm, 100°, 6400K, fekete (VT-50)	1-29-17-0207
200W, 16000lm, 100°, 6400K, fekete (419)	1-29-17-0192



**LED-es fényvetők mozgásérzékelővel**

10W, 800lm, 4000K, fehér, 100°, IP44 (5787)	1-29-17-0197
10W, 800 lm, 100°, 3000K, fekete, IP44 (5783)	1-29-17-0164
10W, 800 lm, 3000K, szürke/fekete, IP65 (5723)	1-29-17-0124
10W, 800 lm, 100°, 6000K, fekete, IP44 (5785)	1-29-17-0165
20W, 1600lm, 6000K, fehér, 100°, IP65 (5750)	1-29-17-0196
20W / 1600 lm / 120° / 3000K, szürke/fekete (5697)	1-29-17-0137
20W, 1600 lm, 100°, 4500K, szürke/fekete, IP44 (5698)	1-29-17-0167
20W / 1600 lm / 6000K, szürke/fekete (5715)	1-29-17-0126
30W, slim, 2550lm, 100°, 6400K, fehér, IP44 (VT-4933)	1-29-17-0202
30W, 2400 lm, 3000K, szürke/fekete, IP65 (5699)	1-29-17-0127
30W, 2400 lm, 4500K, szürke/fekete, IP65 (5700)	1-29-17-0138
30W, 2400 lm, 6000K, szürke/fekete, IP65 (5716)	1-29-17-0128
50W / 4000 lm / 120° / 3000K, szürke/fekete (5701)	1-29-17-0139
50W / 4000 lm / 6000K, szürke/fekete (5717)	1-29-17-0129

\*Kifutó termék, a készlet erejéig kapható



**FL6C fényvetők, IP67**

FL6C-1-40, 40W, 6120lm, M16B, 4000K	1-29-17-0210
FL6CS-1-50, 50W, 7350lm, M16B, 4000K	1-29-17-0211
FL6CS-1-60, 60W, 8400lm, M16B, 4000K	1-29-17-0212



**LED fényvetők (sportvilágítás)**

250W, 31 250lm, 60°, 4000K, Samsung chip, Mean Well meghajtó, IP65 (495)	1-29-17-0240
500W, 62 500lm, 60°, 4000K, Samsung chip, Mean Well meghajtó, IP65 (497)	1-29-17-0241
500W, 67500lm, 45°, 5000K, fekete (490)	1-29-17-0213
1000W, 125 000lm, 60°, 4000K, Samsung chip, Mean Well meghajtó, IP65 (499)	1-29-17-0242



**MACH 3 S fényvető**

Szimmetrikus fényeloszlású fényvető, szürke, Rx7s feijű fémhalogén-lámpához, IP67

MACH 3 S 70 – 1x70W	1-29-15-0112
MACH 3 S 150 – 1x150W	1-29-15-0113
60256 – lamellás fényterelő MACH 3 A/S fényvetőhöz	1-29-99-0055

## Fényvetők (reflektorok), folytatás



### MACH 3 A fényvető

Aszimmetrikus fényeloszlású fényvető, szürke, Rx7s fejú fémhalogén-lámpához, IP67

MACH 3 A 70 – 1x70W	1-29-15-0114
MACH 3 A 150 – 1x150W	1-29-15-0115
60256 – lamellás fényterelő MACH 3 A/S fényvetőhöz	1-29-99-0055



### MACH 3 C fényvető

Körszimmetrikus fényeloszlású fényvető, szürke, Rx7s fejú fémhalogén-lámpához, IP67

MACH 3 C 150 – 1x150W	1-29-15-0117
60257 – lamellás fényterelő MACH 3 C fényvetőhöz	1-29-99-0056



### MACH 3 FLASH fényvető

Körszimmetrikus fényeloszlású (140°), fényvető, szürke, LED-del szerelve, IP67

MACH 3 FLASH White – 36x1W fehér LED-del	1-29-17-0002
50920 – lencse (24°) MACH 3 FLASH fényvetőhöz	1-29-99-0048
50927 – lencse (60°) MACH 3 FLASH fényvetőhöz	1-29-99-0049



### MACH 5 S fényvető

Szimmetrikus fényeloszlású fényvető, szürke, E40 fejú kisülőlámpához, IP66

MACH 5 S 150 – 1x150W-os nagy nyomású nátrium/fém-halogénlámpához	1-29-14-0034
MACH 5 S 400 – 1x400W-os nagy nyomású nátriumlámpához	1-29-14-0035
MACH 5 S 250 – 1x250W-os nagy nyomású nátrium/fém-halogénlámpához	1-29-15-0118
MACH 5 S MH4 – 1x400W-os fémhalogénlámpához (3,5A)	1-29-15-0119
60231 védőrács MACH 5 fényvetőhöz	1-29-99-0044
60232 – lamellás fényterelő MACH 5 A/S fényvetőhöz	1-29-99-0045
60234 – káprázás korlátozó MACH 5 fényvetőhöz	1-29-99-0047



### MACH 5 A fényvető

Aszimmetrikus fényeloszlású fényvető, szürke, E40 fejú nagy nyomású kisülőlámpához, IP66

MACH 5 A 150 – 1x150W-os nagy nyomású nátrium/fém-halogénlámpához	1-29-14-0036
MACH 5 A 400 – 1x400W-os nagy nyomású nátriumlámpához	1-29-14-0037
MACH 5 A 250 – 1x250W-os nagy nyomású nátrium/fém-halogénlámpához	1-29-15-0120
MACH 5 A MH4 – 1x400W-os fémhalogénlámpához (3,5A)	1-29-15-0121
60231 – védőrács MACH 5 fényvetőhöz	1-29-99-0044
60232 – lamellás fényterelő MACH 5 A/S fényvetőhöz	1-29-99-0045
60234 – káprázás korlátozó MACH 5 fényvetőhöz	1-29-99-0047

\*Kifutó termék, a készlet erejéig kapható

Fényvetők (reflektorok), folytatás



**MACH 5 C fényvető**

Körszimmetrikus fényeloszlású fényvető, szürke, E40 fejű nagynyomású kisülőlámpához, IP66

- |  |              |
|--|--------------|
| MACH 5 C 250 – 1x250W-os nagynyomású nátrium/fémhalogén-lámpához | 1-29-15-0122 |
| MACH 5 C MH4 – 1x400W-os fémhalogénlámpához (4,5A)               | 1-29-15-0123 |
| 60231 – védőrács MACH 5 fényvetőhöz                              | 1-29-99-0044 |
| 60233 – lamellás fénytérelő MACH 5 C fényvetőhöz                 | 1-29-99-0046 |
| 60234 – káprázáskorlátozó MACH 5 fényvetőhöz                     | 1-29-99-0047 |



**LIGHTMASTER 1000 fényvető**

Fényvető, szürke, 1000W-os, E40 fejű nagynyomású nátrium/fémhalogénlámpához, IP66

- |  |              |
|--|--------------|
| LIGHTMASTER 1000/S – szimmetrikus fényeloszlású      | 1-29-15-0109 |
| LIGHTMASTER 1000/A – aszimmetrikus fényeloszlású     | 1-29-15-0110 |
| LIGHTMASTER 1000/C2 – körszimmetrikus fényeloszlású  | 1-29-15-0111 |
| Működtető doboz LIGHTMASTER 1000 lámpatesthez (9,5A) | 2-14-12-0028 |



**FORT fényvető**

Aszimmetrikus fényeloszlású fényvető, fekete, Rx7s fejű fémhalogénlámpához, IP65

- |                           |              |
|---------------------------|--------------|
| FORT MTH-473/70-B – 1x70W | 1-29-15-0141 |
|---------------------------|--------------|

\*Kifutó termék, a készlet erejéig kapható

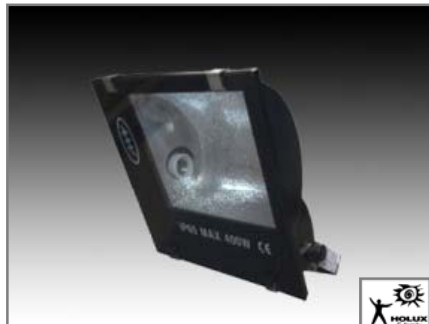

**TAMARA/A fényvető**

Aszimmetrikus fényeloszlású fényvető, fekete, E40 fejű nagynyomású kisülőlámpához, IP65

- |  |              |
|--|--------------|
| TAMARA/A MH400 – 1x400W-os fémhalogénlámpához (3,5A) | 1-29-15-0096 |
|--|--------------|



**SPIDER halogén fényvető**

Fényvető, fekete, R7s fejű, hálózati feszültségű halogénlámpához, IP65

- |                       |              |
|-----------------------|--------------|
| SPIDER 511 – 1x500W   | 1-29-11-0006 |
| SPIDER 1000 – 1x1000W | 1-29-11-0009 |



**Halogén fényvető**

Fényvető R7s fejű, hálózati feszültségű halogénlámpához, IP44

- |   |              |
|---|--------------|
| 93053 – fehér, 1x120W                                   | 1-29-11-0079 |
| Fényvető 120W / R7s halogénlámpához, ezüst, 93032, IP44 | 1-29-11-0094 |



**Halogén fényvető mozgásérzékelővel**

Fényvető mozgásérzékelővel, R7s fejű, hálózati feszültségű halogénlámpához, IP44

- |                                 |              |
|---------------------------------|--------------|
| 93038 – fényvető, fehér, 1x400W | 1-29-11-0060 |
|---------------------------------|--------------|

## Fényvetők (reflektorok), folytatás



### Energiatakarékos fényvető

25918 24W R7S komp.fényforrással, fekete  
25958 24W R7S komp.fényforrással, fehér

1-29-11-0081

1-29-11-0093



### Reflektor állványok

Háromlábú reflektor állvány, fekete (9546)  
Háromlábú reflektor állvány, sárga (9104)

1-29-99-0062

1-29-99-0059

## Benzinkút-világítók



### Benzinkút-világítók

GS1A-1-40, 40W, 6120lm, M16B, 4000K, IP67  
GS1A-1-50, 50W, 7350lm, M16B, 4000K, IP67  
GS1A-1-60, 60W, 8400lm, M16B, 4000K, IP67  
GS1A-2-80, 80W, 12 240lm, M16B, 4000K, IP67  
GS1A-2-100, 100W, 14 700lm, M16B, 4000K, IP67  
GS1A-3-120, 120W, 16 800lm, M16B, 4000K, IP67  
GS1A-3-150, 150W, 22 050lm, M16B, 4000K, IP67  
GS1A-4-200, 200W, 29 400lm, M16B, 4000K, IP67  
GS2A-1-40, 40W, 6120lm, M16B, 4000K, IP67  
GS2A-1-50, 50W, 7350lm, M16B, 4000K, IP67  
GS2A-1-60, 60W, 8400lm, M16B, 4000K, IP67  
GS2A-2-80, 80W, 14 700lm, M16B, 4000K, IP67  
GS2A-2-100, 100W, 14 700lm, M16B, 4000K, IP67  
GS2A-2-120, 120W, 16 800lm, M16B, 4000K, IP67

1-29-17-0214

1-29-17-0215

1-29-17-0216

1-29-17-0217

1-29-17-0218

1-29-17-0219

1-29-17-0220

1-29-17-0221

1-29-17-0222

1-29-17-0223

1-29-17-0224

1-29-17-0225

1-29-17-0226

1-29-17-0227

\*Kifutó termék, a készlet erejéig kapható



Közterületi és térvilágítási acéloszlopok és karok

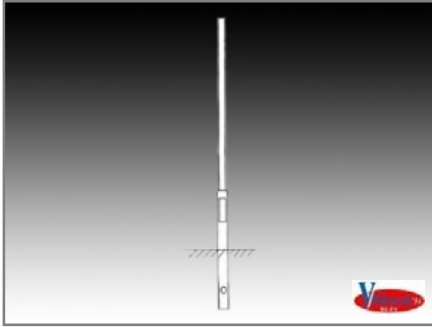

**Kör acéloszlop teleszkópikus csőcsonkos**

Csőcsonkos, kör alakú acéloszlopok

TCS 3/60 – 3m, Ø60mm oszlopcsúcs	1-32-11-0074
TCS 3/76 – 3m, Ø76mm-es oszlopcsúcs	1-32-11-0072
TCS 4/60 – 4m, Ø60mm-es oszlopcsúcs	1-32-11-0066
TCS 4/76 – 4m, Ø76mm-es oszlopcsúcs	1-32-11-0075
TCS 5/60 – 5m, Ø60mm-es oszlopcsúcs	1-32-11-0077
TCS 5/76 – 5m, Ø76mm-es oszlopcsúcs	1-32-11-0076
TCS 6/76 – 6m, Ø76mm-es oszlopcsúcs	1-32-11-0060
TCSN 6/89 – 6m, Ø89mm-es oszlopcsúcs	1-32-11-0086
TCS 7/76 – 7m, Ø76mm-es oszlopcsúcs	1-32-11-0078
TCSN 7/89 – 7m, Ø89mm-es oszlopcsúcs	1-32-11-0087
TCS 8/76 – 8m, Ø76mm-es oszlopcsúcs	1-32-11-0061
TCSN 8/89 – 8m, Ø89mm-es oszlopcsúcs	1-32-11-0088
TCSN 9/89 – 9m, Ø89mm-es oszlopcsúcs	1-32-11-0089
TCSN 10/89 – 10m, Ø89mm-es oszlopcsúcs	1-32-11-0090

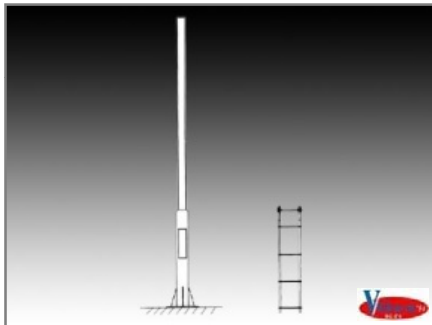

**Kör acéloszlop teleszkópikus talpas + alapvasalat**

Talpcsavaros, kör alakú acéloszlopok

TT 3/60 – 3m, Ø60mm-es oszlopcsúcs	1-32-11-0059
TT 3/76 – 3m, Ø76mm-es oszlopcsúcs	1-32-11-0079
TT 4/60 – 4m, Ø60mm-es oszlopcsúcs	1-32-11-0081
TT 4/76 – 4m, Ø76mm-es oszlopcsúcs	1-32-11-0080
TT 5/60 – 5m, Ø60mm-es oszlopcsúcs	1-32-11-0063
TT 5/76 – 5m, Ø76mm-es oszlopcsúcs	1-32-11-0082
TT 6/76 – 6m, Ø76mm-es oszlopcsúcs	1-32-11-0083
TTN 6/89 – 6m, Ø89mm-es oszlopcsúcs	1-32-11-0091
TT 7/76 – 7m, Ø76mm-es oszlopcsúcs	1-32-11-0084
TTN 7/89 – 7m, Ø89mm-es oszlopcsúcs	1-32-11-0092
TT 8/76 – 8m, Ø76mm-es oszlopcsúcs	1-32-11-0085
TTN 8/89 – 8m, Ø89mm-es oszlopcsúcs	1-32-11-0093
TTN 9/89 – 9m, Ø89mm-es oszlopcsúcs	1-32-11-0094
TTN 10/89 – 10m, Ø89mm-es oszlopcsúcs	1-32-11-0095
ZR 3-6 – <u>alapvasalat</u> max. 6m-es acéloszlophoz	1-32-99-0018
ZR 7-10 – <u>alapvasalat</u> 7-10m-es acéloszlophoz	1-32-99-0027
ZR 3-6 – <u>könnnyített alapvasalat</u> max. 6m-es acéloszlophoz	1-32-99-0044
ZR 7-10 – <u>könnnyített alapvasalat</u> 7-10m-es acéloszlophoz	1-32-99-0045

\*Kifutó termék, a készlet erejéig kapható

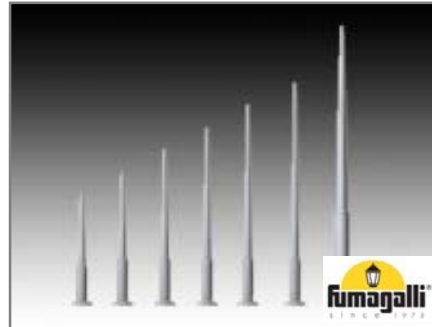

**Kör acéloszlop műanyag bevonattal, talpas + alapvasalat**

EKTOR 3000 talpcsavaros acél+PVC oszlop ajtóval, fekete, 3000x60mm	1-32-10-0022
EKTOR 3000 talpcsavaros acél+PVC oszlop ajtóval, szürke, 3000x60mm	1-32-10-0023

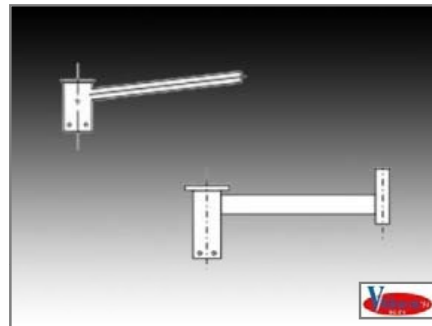

**Oszlopkar 1 ágú kör acéloszlophoz**

MIDIPIILAR SYSTEM 1L fekete oszlopkar EKTOR oszlophoz	1-32-10-0024
MIDIPIILAR SYSTEM 1L szürke oszlopkar EKTOR oszlophoz	1-32-10-0025

Egyágú acél oszlopkar Ø60mm-es oszlopcsúcsú acéloszlopokhoz

V1T-0,2/60-60 – 0,2m karhossz, 60mm karátmérő	1-32-11-0097
V1T-0,5/60-60 – 0,5m karhossz, 60mm karátmérő	1-32-11-0068
V1T-10/60-60 – 1m karhossz, 60mm karátmérő	1-32-11-0122
V1T-15/60-60 – 1,5m karhossz, 60mm karátmérő	1-32-11-0067
V1E-60 – 0,5m karhossz	1-32-11-0130

Egyágú acél oszlopkar Ø76mm-es oszlopcsúcsú acéloszlopokhoz

V1T-0,2/76-60 – 0,2m karhossz, 60mm karátmérő	1-32-11-0120
V1T-0,5/76-60 – 0,5m karhossz, 60mm karátmérő	1-32-11-0070
V1T-10/76-60 – 1m karhossz, 60mm karátmérő	1-32-11-0065
V1T-15/76-60 – 1,5m karhossz, 60mm karátmérő	1-32-11-0069
V1E-76 – 0,5m karhossz	1-32-11-0131

Egyágú acél oszlopkar Ø89mm-es oszlopcsúcsú acéloszlopokhoz

V1T-0,2/89-60 – 0,2m karhossz, 60mm karátmérő	1-32-11-0098
V1T-0,5/89-60 – 0,5m karhossz, 60mm karátmérő	1-32-11-0073
V1T-10/89-60 – 1m karhossz, 60mm karátmérő	1-32-11-0099
V1T-15/89-60 – 1,5m karhossz, 60mm karátmérő	1-32-11-0071

## Közterületi és térvilágítási acéloszlopok és karok, folytatás

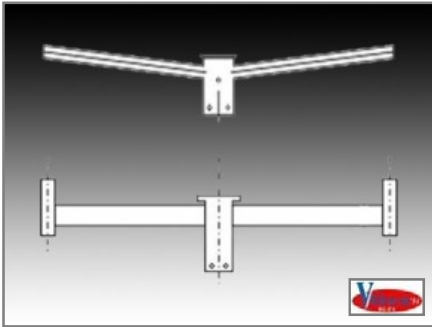

### Oszlopkar 2 ágú kör acéloszlophoz, folytatás

Kétágú acél oszlopkar Ø60mm-es oszlopcsúcsú acéloszlopokhoz

V2T-0,2/60-60 – 0,2m karhossz, 60mm karátmérő 1-32-11-0124

Kétágú acél oszlopkar Ø60mm-es oszlopcsúcsú acéloszlopokhoz, folytatás

V2T-0,5/60-60 – 0,5m karhossz, 60mm karátmérő 1-32-11-0125

V2T-10/60-60 – 1m karhossz, 60mm karátmérő 1-32-11-0102

V2T-15/60-60 – 1,5m karhossz, 60mm karátmérő 1-32-11-0105

V2E-60 – 0,5m karhossz 1-32-11-0132

Kétágú acél oszlopkar Ø76mm-es oszlopcsúcsú acéloszlopokhoz

V2T-0,2/76-60 – 0,2m karhossz, 60mm karátmérő 1-32-11-0123

V2T-0,5/76-60 – 0,5m karhossz, 60mm karátmérő 1-32-11-0121

V2T-10/76-60 – 1m karhossz, 60mm karátmérő 1-32-11-0126

V2T-15/76-60 – 1,5m karhossz, 60mm karátmérő 1-32-11-0104

V2E-76 – 0,5m karhossz 1-32-11-0133

Kétágú acél oszlopkar Ø89mm-es oszlopcsúcsú acéloszlopokhoz

V2T-0,2/89-60 – 0,2m karhossz, 60mm karátmérő 1-32-11-0100

V2T-0,5/89-60 – 0,5m karhossz, 60mm karátmérő 1-32-11-0101

V2T-10/89-60 – 1m karhossz, 60mm karátmérő 1-32-11-0103

V2T-15/89-60 – 1,5m karhossz, 60mm karátmérő 1-32-11-0106

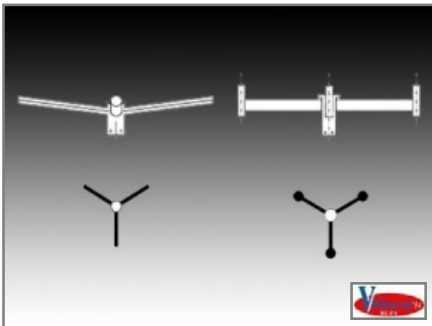

### Oszlopkar 3 ágú kör acéloszlophoz

Háromágú acél oszlopkar Ø60mm-es oszlopcsúcsú acéloszlopokhoz

V3T-0,5/60-60 – 0,5m karhossz, 60mm karátmérő 1-32-11-0107

V3T-10/60-60 – 1m karhossz, 60mm karátmérő 1-32-11-0109

V3T-15/60-60 – 1,5m karhossz, 60mm karátmérő 1-32-11-0112

V3E-60 – 0,5m karhossz 1-32-11-0134

Háromágú acél oszlopkar Ø76mm-es oszlopcsúcsú acéloszlopokhoz

V3T-15/76-60 – 1,5m karhossz, 60mm karátmérő 1-32-11-0111

V3T-10/76-60 – 1m karhossz, 60mm karátmérő 1-32-11-0127

V3T-0,5/76-60 – 0,5m karhossz, 60mm karátmérő 1-32-11-0129

V3E-76 – 0,5m karhossz 1-32-11-0135

Háromágú acél oszlopkar Ø89mm-es oszlopcsúcsú acéloszlopokhoz

V3T-0,5/89-60 – 0,5m karhossz, 60mm karátmérő 1-32-11-0108

V3T-10/89-60 – 1m karhossz, 60mm karátmérő 1-32-11-0110

V3T-15/89-60 – 1,5m karhossz, 60mm karátmérő 1-32-11-0113

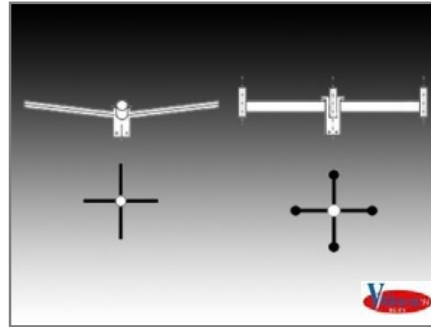

### Oszlopkar 4 ágú kör acéloszlophoz

Négyágú acél oszlopkar Ø60mm-es oszlopcsúcsú acéloszlopokhoz

V4T-10/60-60 – 1m karhossz, 60mm karátmérő 1-32-11-0115

V4T-15/60-60 – 1,5m karhossz, 60mm karátmérő 1-32-11-0118

V4E-60 – 0,5m karhossz 1-32-11-0136

Négyágú acél oszlopkar Ø76mm-es oszlopcsúcsú acéloszlopokhoz

V4T-10/76-60 – 1m karhossz, 60mm karátmérő 1-32-11-0114

V4T-15/76-60 – 1,5m karhossz, 60mm karátmérő 1-32-11-0117

V4E-76 – 0,5m karhossz 1-32-11-0137

Négyágú acél oszlopkar Ø89mm-es oszlopcsúcsú acéloszlopokhoz

V4T-10/89-60 – 1m karhossz, 60mm karátmérő 1-32-11-0116

V4T-15/89-60 – 1,5m karhossz, 60mm karátmérő 1-32-11-0119

\*Kifutó termék, a készlet erejéig kapható

Közterületi, sport- és térvilágítási betonoszlopok

Közterületi és térvilágítási acéloszlopok és karok

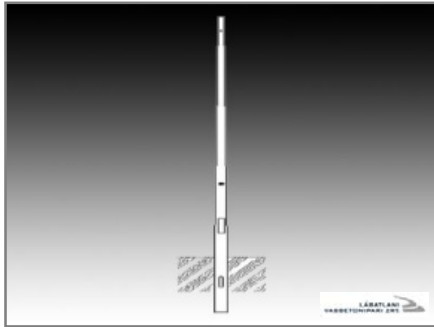

**Pörgetett betonszlop menetes fejfel**

Kúpos pörgetett vasbetonszlop menetes fejfel, támlamez nélkül

RK 3 – 3m	1-32-15-0002
RK 4 – 4m	1-32-15-0003
RK 5 – 5m	1-32-15-0004
RK 6 – 6m	1-32-15-0001
RK 7 – 7m	1-32-15-0011

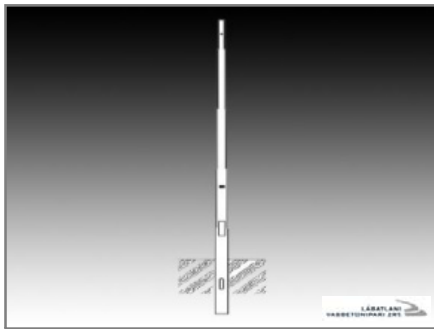

**Pörgetett betonszlop hatszög fejfel**

Kúpos pörgetett vasbetonszlop hatszögletes fejfel, támlamez nélkül

RS 5 – 5m,	1-32-15-0024
RS 6 – 6m	1-32-15-0025
RS 7 – 7m	1-32-15-0026
RS 8 – 8m	1-32-15-0027
RS 9 – 9m	1-32-15-0028
RS 10 – 10m	1-32-15-0029
RS 11 – 11m	1-32-15-0030
RS 12 – 12m	1-32-15-0031
RS 13 – 13m	1-32-15-0032
RS 15 – 15m	1-32-15-0033

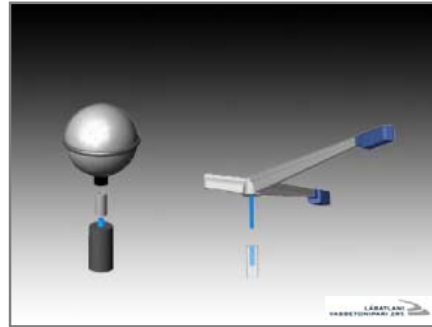

**Oszlopkar pörgetett betonszlophoz hatszög fejfel**

Beton lámpakar közvilágítási RS oszlophoz

KS 5/60 – 1 karú, 500mm	1-32-15-0049
KD 5/60 – 2 karú, 500mm	1-32-15-0050
KS 10/60 – 1 karú, 1000mm	1-32-15-0051
KD 10/60 – 2 karú, 1000mm	1-32-15-0052
KD 10L/60 – 2 karú, 1000mm	1-32-15-0053
KT 10/60 – 3 karú, 1000mm	1-32-15-0054
KQ 10/60 – 4 karú, 1000mm	1-32-15-0055
KS 15/60 – 1 karú, 1500mm	1-32-15-0056
KD 15/60 – 2 karú, 1500mm	1-32-15-0057
KS 20/60 – 1karú, 2000mm	1-32-15-0058

Oszlopfej átalakító RK típusú oszlophoz

1"/60-110	1-32-99-0028
1"/60-160	1-32-99-0029
1"/89-110	1-32-99-0030

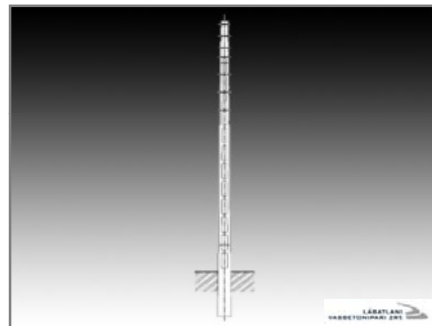

**Formába öntött áttört gerincű betonszlop**

Csöcsönkos távvezeték vasbetonszlop támlamez nélkül

B 8,5/2 – 7m	1-32-16-0015
B 10/4 – 8m	1-32-16-0018
B 10/8 – 8m	1-32-16-0021
B 10/13 – 8m	1-32-16-0023
B 10/2 – 8,3m	1-32-16-0016
B 12/4 – 9,8m	1-32-16-0019
B 12/2 – 10m	1-32-16-0017
B 12/8 – 10m	1-32-16-0022
B 12/13 – 10m	1-32-16-0024
B 14/4 – 11,7m	1-32-16-0020

\*Kifutó termék, a készlet erejéig kapható

## Földbe süllyeszthető lámpatestek



### CRICKET 168+ földbe süllyeszthető lámpatest IP67

CRICKET 168+/A 21/96 – aszimmetrikus fényeloszlás, 20W-os, G8,5 fejű fémhalogénlámpához, alumínium	1-31-10-0117
CRICKET 168+/C 21/96 – forgás(a)szimmetrikus fényeloszlás, 20W-os, G8,5 fejű fémhalogénlámpához, alumínium	1-31-10-0124
CRICKET 168+/INT LED-HP – keskenyen sugárzó forgás(a)szimmetrikus fényeloszlás, 6,6W- / 3000K LED-del, alumínium	1-31-10-0125
CRICKET 168+/ELL LED-HP – elliptikus fényeloszlás, 6,6W / 3000K LED-del, alumínium	1-31-10-0126



### CRICKET 40 földbe süllyeszthető lámpatest, IP67

<u>Földbe süllyeszthető lámpatest, inox</u>	
CRICKET 40/C NS 150/04 – forgásszimmetrikus fényeloszlás, csúszásmentes üveg, 150W-os, Rx7s fejű fémhalogénlámpához	1-31-10-0053



### CRICKET 268+ földbe süllyeszthető lámpatest, IP67

Földbe süllyeszthető lámpatest forgás(a)szimmetrikus fényeloszlással, alumínium, G12 fejű fémhalogénlámpához

CRICKET 268+/C-INT 36/96 – keskenyen sugárzó, 35W	1-31-10-0127
CRICKET 268+/C-INT 71/96 – keskenyen sugárzó, 70W	1-31-10-0128
CRICKET 268+/C-INT 101/96 – keskenyen sugárzó, 100W	1-31-10-0129
CRICKET 268+/C-INT 151/96 – keskenyen sugárzó, 150W	1-31-10-0130
CRICKET 268+/C-M 36/96 – közepesen sugárzó, 35W	1-31-10-0131
CRICKET 268+/C-M 71/96 – közepesen sugárzó, 70W	1-31-10-0132
CRICKET 268+/C-M 101/96 – közepesen sugárzó, 100W	1-31-10-0133
CRICKET 268+/C-M 151/96 – közepesen sugárzó, 150W	1-31-10-0134
CRICKET 268+/C-W 36/96 – szélesen sugárzó, 35W	1-31-10-0135
CRICKET 268+/C-W 71/96 – szélesen sugárzó, 70W	1-31-10-0136
CRICKET 268+/C-W 101/96 – szélesen sugárzó, 100W	1-31-10-0137
CRICKET 268+/C-W 151/96 – szélesen sugárzó, 150W	1-31-10-0138

Földbe süllyeszthető lámpatest aszimmetrikus fényeloszlással, alumínium, Rx7s fejű fémhalogénlámpához

CRICKET 268+/A15 71/96 – 70W	1-31-10-0139
CRICKET 268+/A15 151/96 – 150W	1-31-10-0140
CRICKET 268+/A30 71/96 – 70W	1-31-10-0141
CRICKET 268+/A30 151/96 – 150W	1-31-10-0142

\*Kifutó termék, a készlet erejéig kapható

Víz alá meríthető lámpatestek

Víz alá meríthető lámpatestek

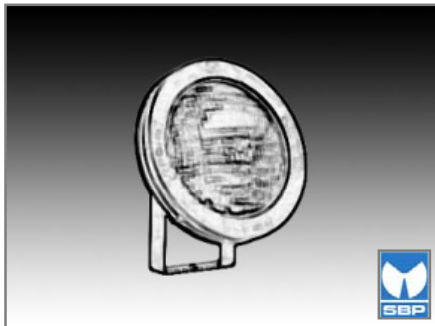

**Víz alá meríthető lámpatest, IP68**

UWF 10/100 – Ø106x110( kengyellel:170)mm, fekete,  
1x100W-os, GY6,35 fejű fényforráshoz  
A0125 alba süllyesztő keret UWF 10 lámpatesthez, inox  
gyűrűvel

1-31-11-0004

1-31-99-0004

\*Kifutó termék, a készlet erejéig kapható



# HOLUX

VILÁGÍTÁS ÉS VILLAMOSSÁG

Kitűnő minőségű fényforrások, fényforrás-működtetők, lámpatestek, villanszerelési anyagok  
piacvezető gyártóktól és forgalmazóktól



HOLUX Kft. H-1135 Budapest, Béke u. 51-55.

Vevőszolgálat

T: (06 1) 450 2727 Fax: (06 1) 450 2710

HOLUX Fényszaküzletek

Budapest T: (06 1) 450 2718 Fax: (06 1) 320 3258

Körmend T: (06 94) 594 315 Fax: (06 94) 594 316

Nyíregyháza T: (06 42) 438 345 Fax: (06 42) 596 479

Szeged T: (06 62) 426 819 Fax: (06 62) 426 702

Minőségirányítási rendszer A MEE Világítástechnikai Társaság tagja



A HOLUX Kft. által gyártott és forgalmazott világítástechnikai elektromos és elektronikai termékek hulladékainak kezeléséről szóló tájékoztatás – a 197/2014. (VIII.1.) Kom. rendelettel és módosításával összhangban – internetes honlapunkról ([www.holux.hu](http://www.holux.hu)) érhető el.

Katalógusunk anyagát a lehető legnagyobb gondossággal állítottuk össze, az esetlegesen mégis előforduló hibákért azonban felelősséget nem vállalunk.

A műszaki adatok változtatásának jogát minden külön értesítés nélkül fenntartjuk.

[www.holux.hu](http://www.holux.hu) [www.fenyaruhaz.hu](http://www.fenyaruhaz.hu) e-mail: [hoso@holux.hu](mailto:hoso@holux.hu)